

非小細胞肺癌登録療法

	療法名	適応
1	CBDCA+PTX療法(3週毎)	非小細胞肺癌
2	GC療法	非小細胞肺癌
3	GEM療法	非小細胞肺癌
4	ナベルビン療法	非小細胞肺癌
5	weeklyPTX療法	非小細胞肺癌
6	DTX単独療法	非小細胞肺癌
7	CDDP+PEM療法	非小細胞肺癌
8	CDDP+PEM+BV療法	非小細胞肺癌
9	CBDCA+PEM療法	非小細胞肺癌
10	PEM療法	非小細胞肺癌
11	CBDCA+PTX療法(weekly)	非小細胞肺癌
12	CBDCA+PEM+BV療法	非小細胞肺癌
13	テセントリク療法	非小細胞肺癌
14	キイトルーダ療法	非小細胞肺癌
15	オプジーボ療法	非小細胞肺癌
16	DTX+RAM療法	非小細胞肺癌
17	キイトルーダ＋CBDCA+PEM療法	非小細胞肺癌
18	CDDP+VNR療法	非小細胞肺癌
19	CBDCA+nab-PTX療法	非小細胞肺癌
20	キイトルーダ＋CBDCA+PTX療法	非小細胞肺癌

①療法名 パラプラチン+PTX療法(3週毎)

②適応 非小細胞肺癌(1st.line)

③使用薬剤 パラプラチン、パクリタキセル

④用量	パラプラチン	targetAUC=6
	パクリタキセル	175~225mg/m ²

⑤スケジュール

3週に1回投与

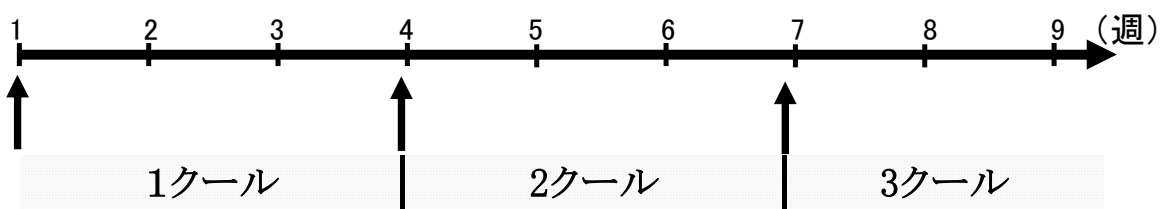

初回はECGモニター装着。その後は必要に応じて。

- ①療法名 GC療法
- ②適応 非小細胞肺癌(2nd.line)
- ③使用薬剤 パラプラチン、ゲムシタビン

④用量

パラプラチン	targetAUC=5
ゲムシタビン	1000mg/m ²

⑤スケジュール

2週投薬、1週休薬で1クール

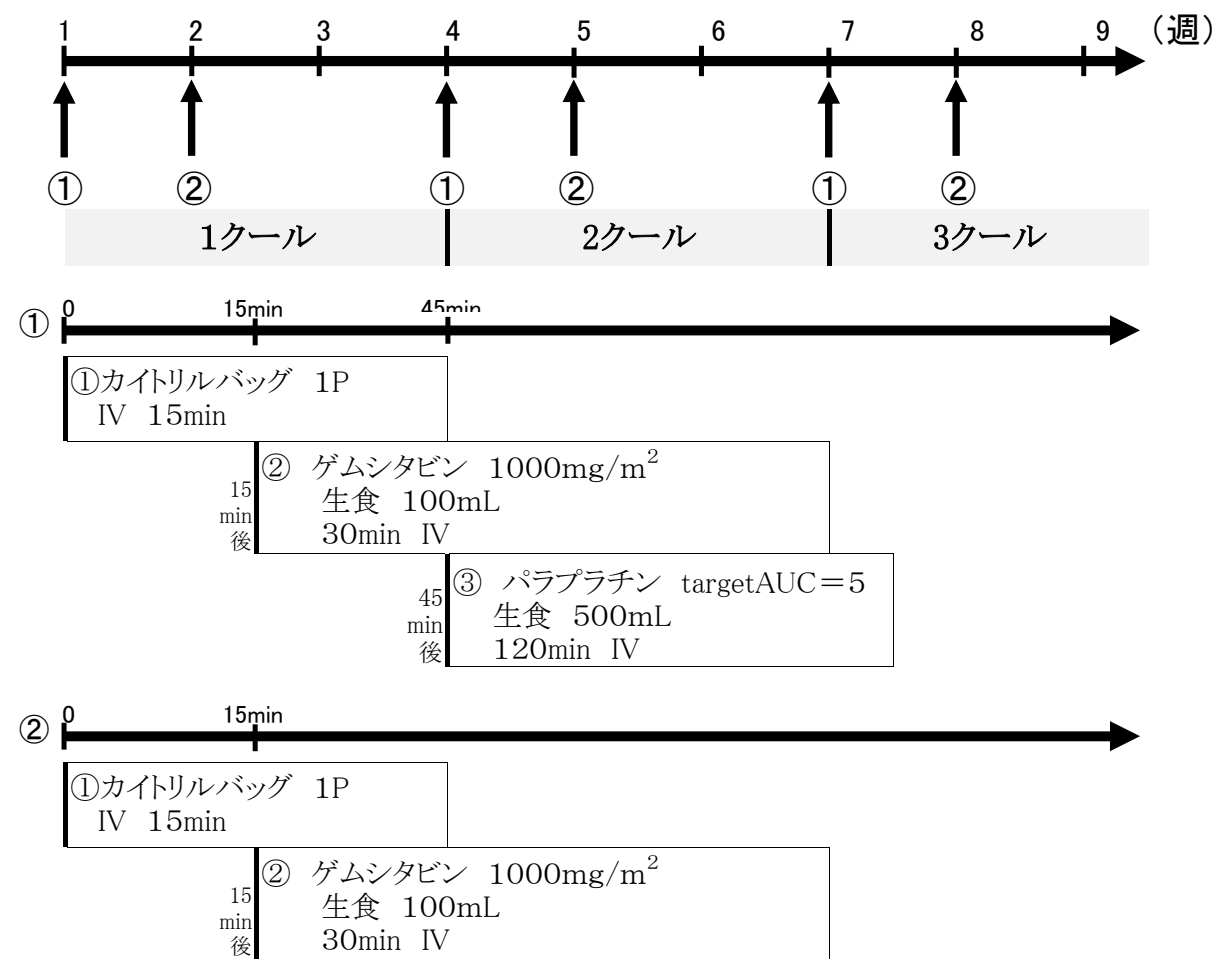

- ①療法名 GEM療法
②適応 非小細胞肺癌(3rd.line)
③使用薬剤 ゲムシタビン
④用量 ゲムシタビン 1000mg/m²
⑤スケジュール

週1回、3週連続、1週休薬を1クールとして繰り返す。

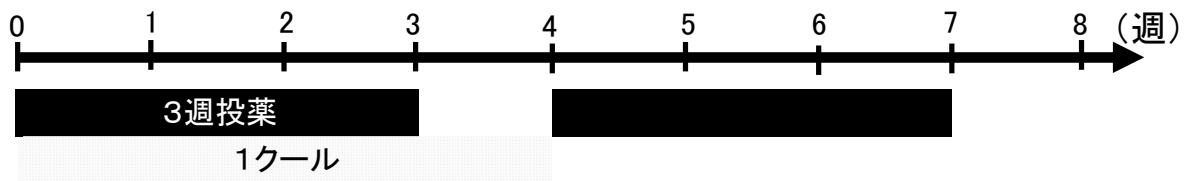

- ゲムシタビン1000mg/m²
生食100mL /30min DIV
- 高齢者では、800mg/m²程度より開始する。

- ①療法名 ナベルビン療法
- ②適応 高齢者非小細胞肺癌 (3rd.line)
- ④使用薬剤 ナベルビン
- ⑤用量

ナベルビン	25mg/m ²
-------	---------------------
- ⑥スケジュール

2週投薬、1週休薬で1クール

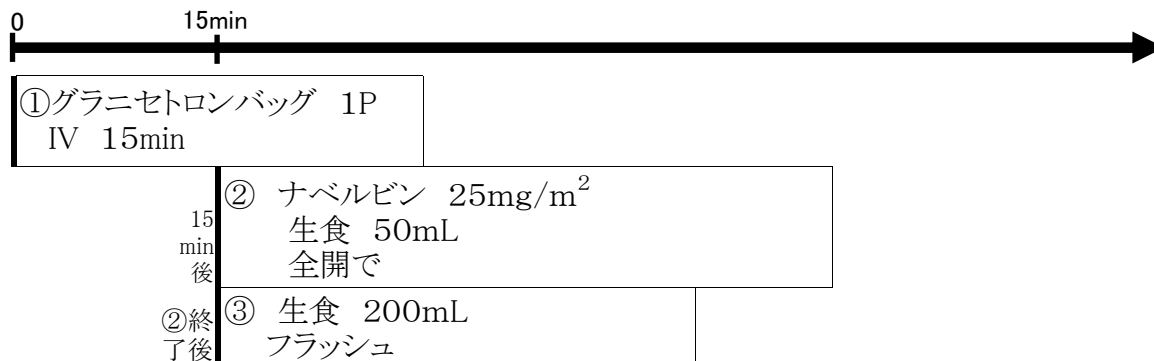
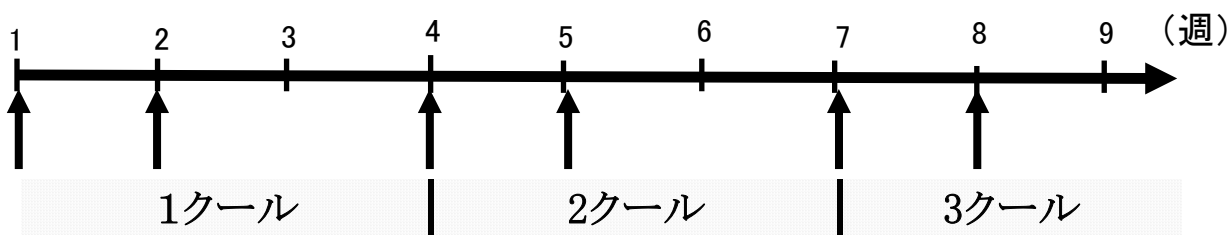

①療法名 weekly PTX療法
②適応 非小細胞肺癌(2st.line)

③使用薬剤	パクリタキセル
④用量	パクリタキセル 80mg/m ²

⑤スケジュール

6週投薬、2週休薬で1クール

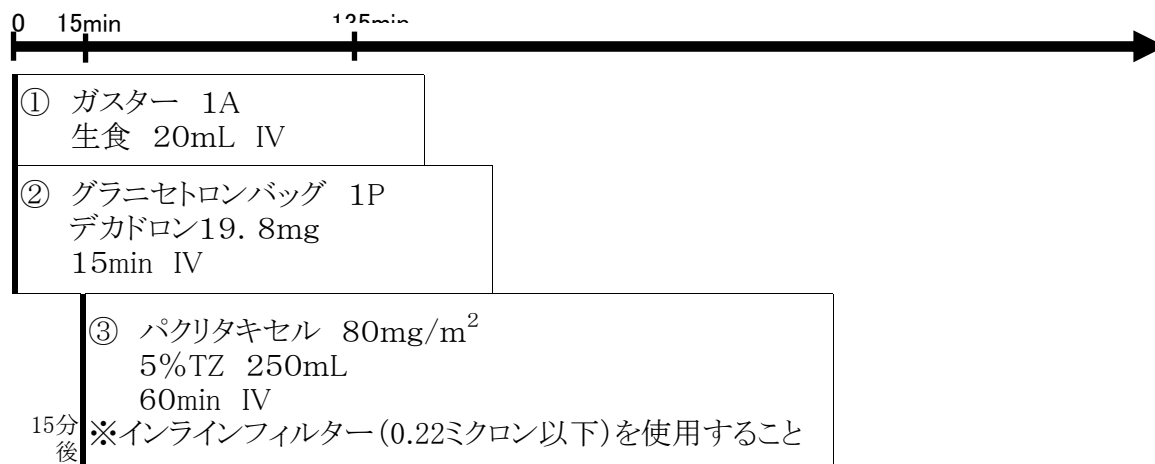
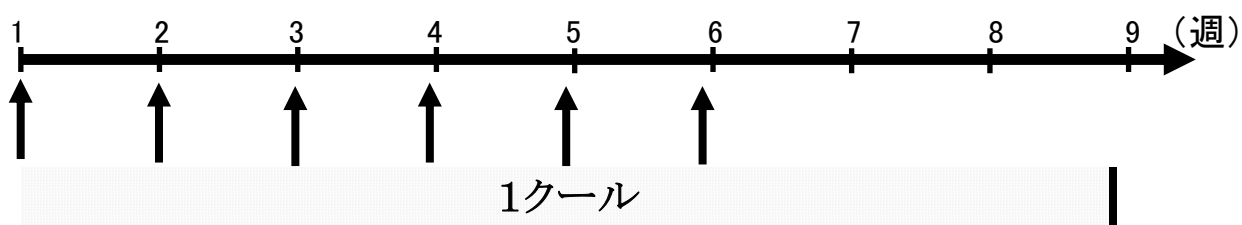

①療法名 ドセタキセル単独療法
②適応 非小細胞肺癌(2st.line)

③使用薬剤	ドセタキセル	
④用量	ドセタキセル	60mg/m ²

⑤スケジュール

3週を1コース

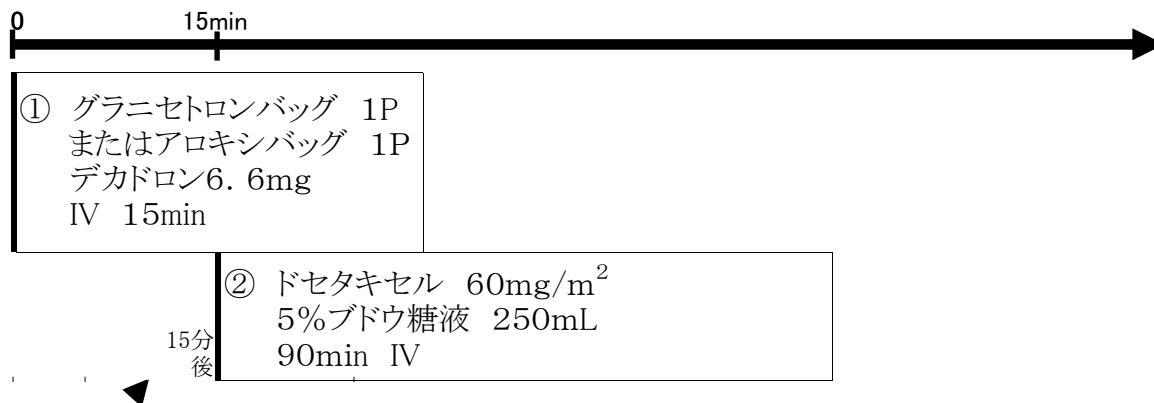
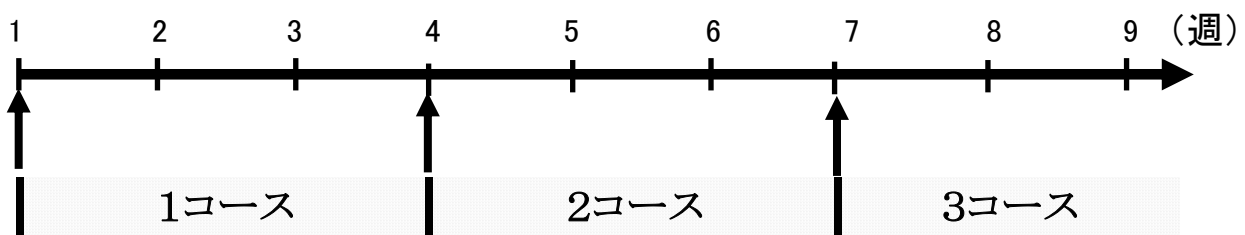

①療法名 CDDP+ペメトレキセド療法

②適応 非小細胞肺癌(1st. Line~)

③使用薬剤 シスプラチン、アリムタ

④用量	シスプラチン	75mg/m ²
	アリムタ	500mg/m ²

⑤スケジュール

3~4週毎で1クール

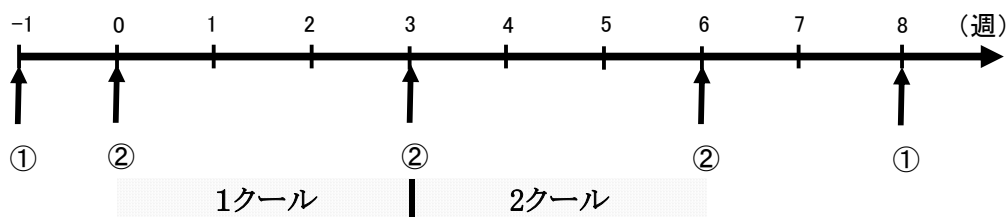

① 9週毎にメチコバル注500 μ g 2A筋注(最終投与日から22日目まで投与)
パンビタン1g/日を連日内服(最終投与日から22日目まで投与)

② Day1

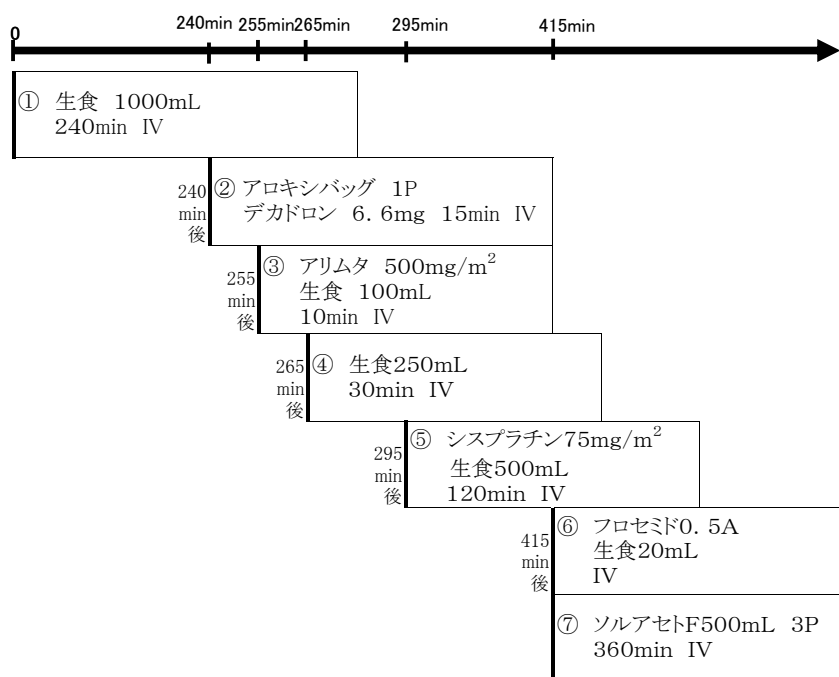

③ Day2,3

エリーテン注10mg 2A + デカドロン3.3mg + 生食50mL 30min

ソルアセトF500mL 3P

360min

- ①療法名 CDDP+ペメトレキセド+BV療法
- ②適応 非小細胞肺癌(1st. Line~)
- ③使用薬剤 シスプラチン、アリムタ、アバスチン

④用量

シスプラチン	75mg/m ²
アリムタ	500mg/m ²
アバスチン	15mg/kg

⑤スケジュール

3~4週毎で1クール

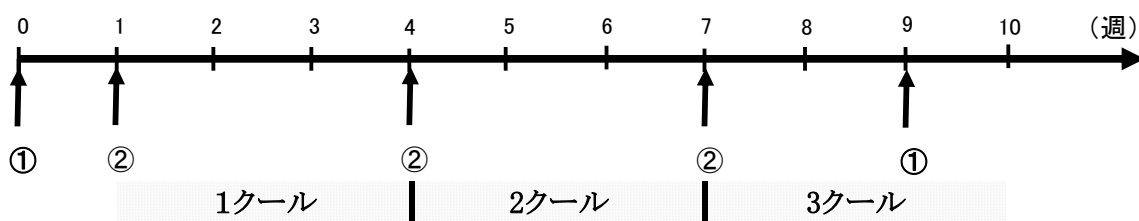

- ① 9週毎にメチコバル注500 μg 2A筋注(最終投与日から22日目まで投与)
パンビタン1g/日を連日内服(最終投与日から22日目まで投与)

② 1日目

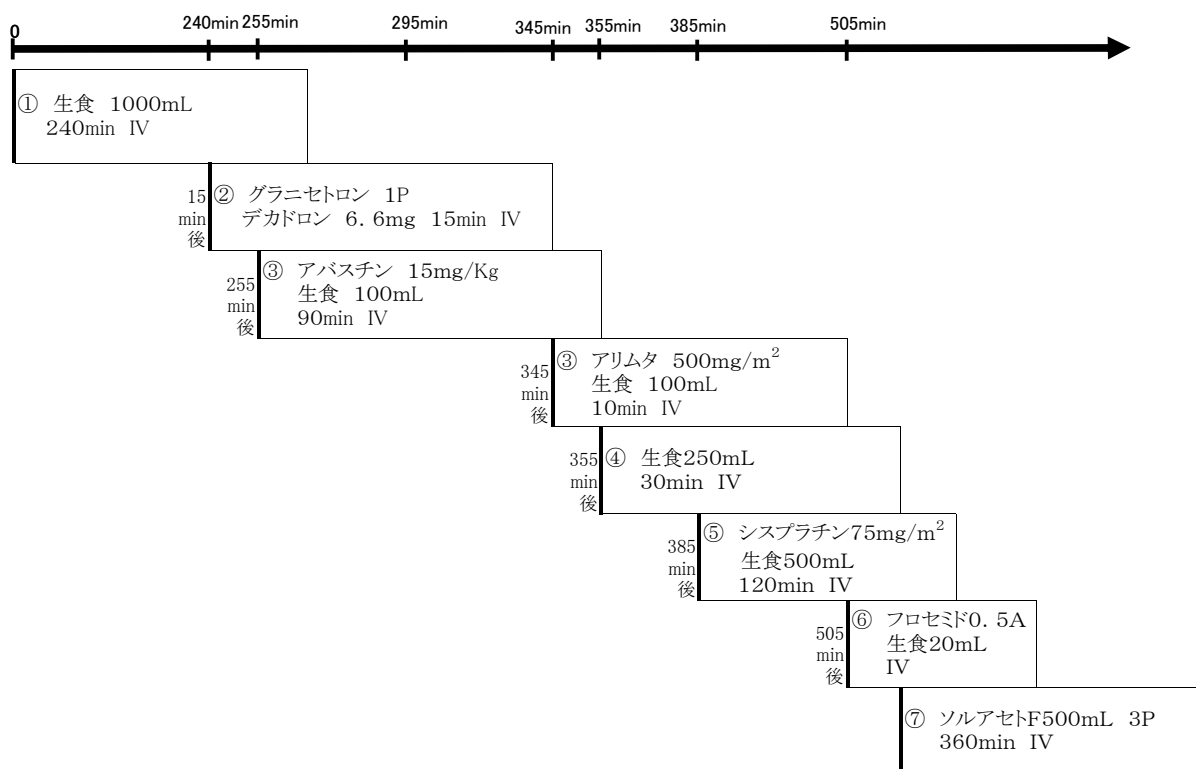

③ 2、3日目

- エリーテン注10mg 2A + デカドロン3.3mg + 生食50mL 30min
- ソルアセトF500mL 3P 360min

①療法名 CBDCA+ペメトレキセド療法

②適応 非小細胞肺癌(1st. Line~)

③使用薬剤 パラプラチン、アリムタ

④用量	パラプラチン	targetAUC(5~6) × (GFR+25) (Ccr:女性は×0.85)
	アリムタ	500mg/m ²

⑤スケジュール

3~4週毎で1クール

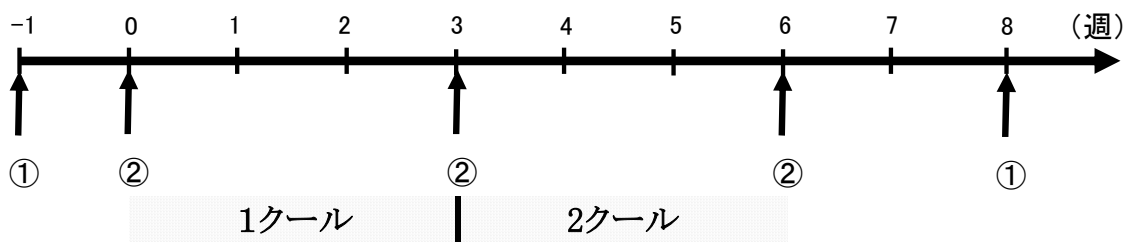

① 9週毎にメチコバル注500 μ g2A筋注(最終投与日から22日目まで投与)
パンビタン1g/日を連日内服(最終投与日から22日目まで投与)

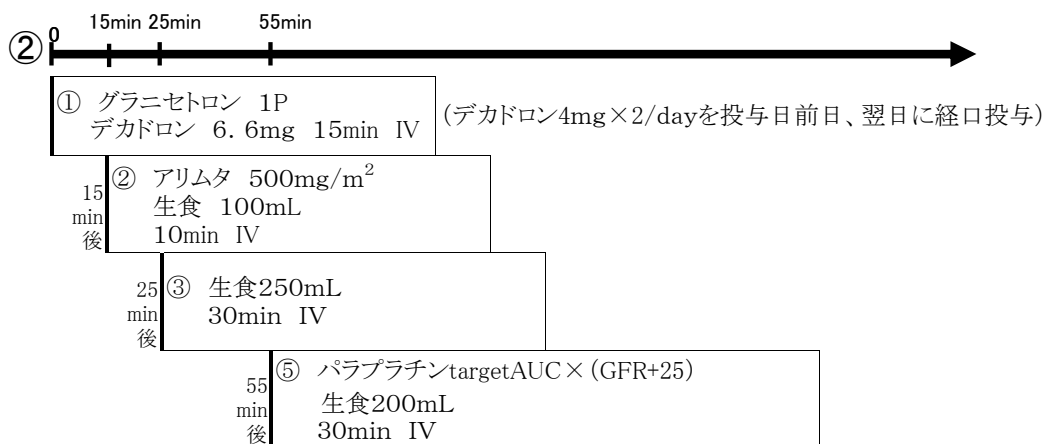

①療法名 ペメトレキセド単独療法
②適応 非小細胞肺癌(1st. Line～)

③使用薬剤 アリムタ

④用量

アリムタ	500mg/m ²
------	----------------------

⑤スケジュール

3週毎で1クール

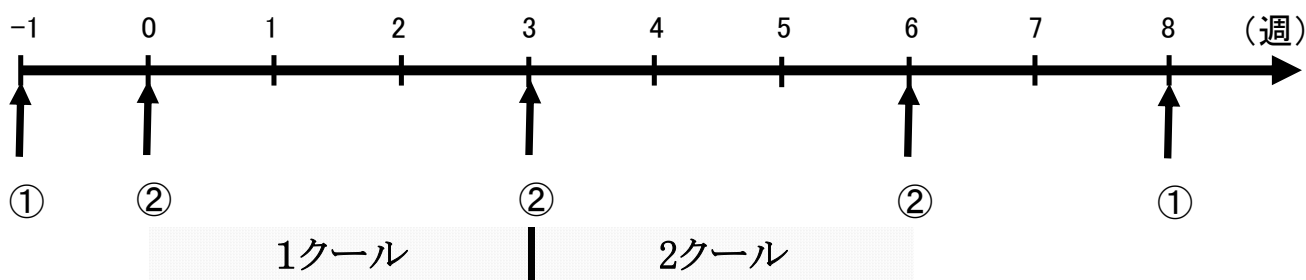

① 9週毎にメチコバル注500 μ g2A筋注(最終投与日から22日目まで投与)
パンビタン1g/日を連日内服(最終投与日から22日目まで投与)

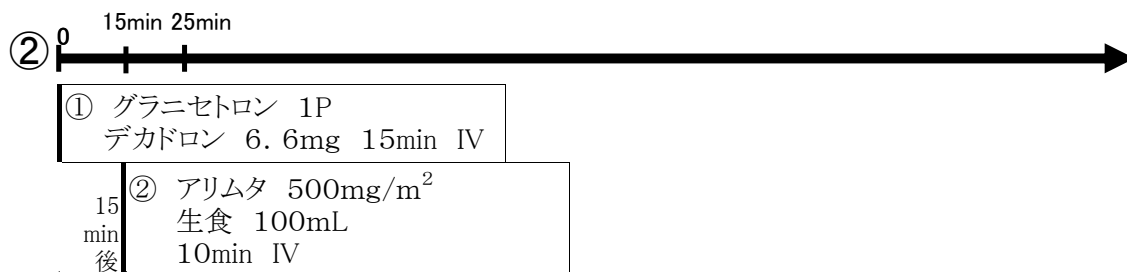

①療法名 パラプラチン+PTX療法(weekly)

②適応 非小細胞肺癌

③使用薬剤 パラプラチン、パクリタキセル

④用量
パラプラチン targetAUC=5~6

パクリタキセル 70mg/m²

⑤スケジュール

3週投薬、1週休薬で1クール

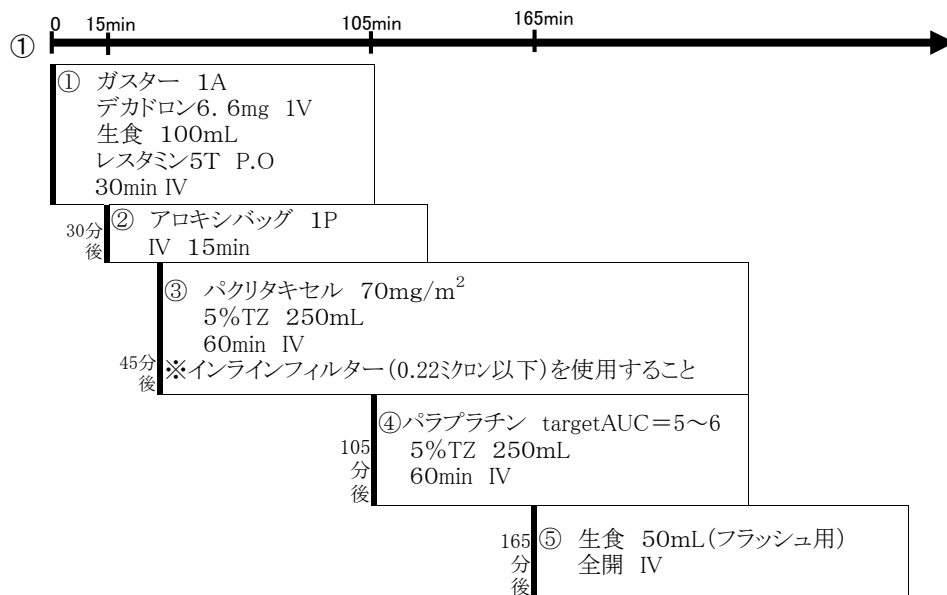
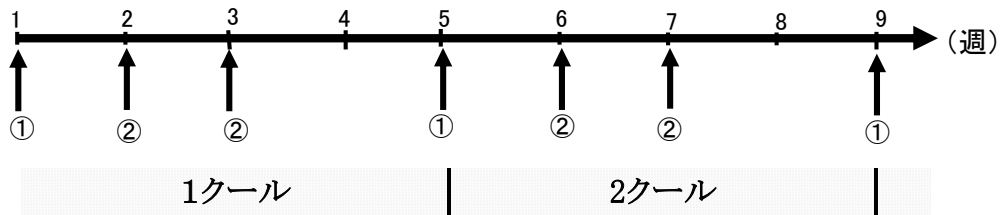

初回はECGモニター装着。その後は必要に応じて。

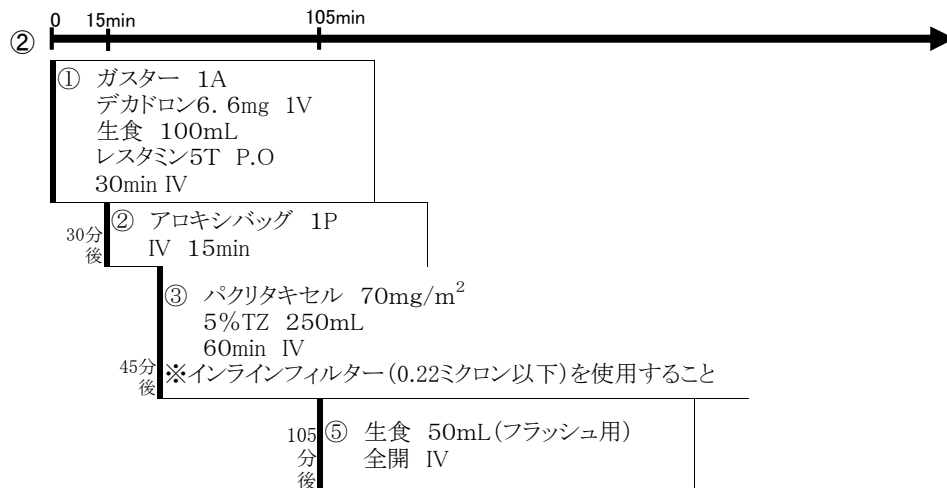

初回はECGモニター装着。その後は必要に応じて。

- ①療法名 CBDCA+PEM+BV療法
- ②適応 非小細胞肺癌(1st. Line～)
- ③使用薬剤 パラプラチン、アリムタ、アバスチン
- ④用量

パラプラチン	targetAUC=5～6
アリムタ	500mg/m ²
アバスチン	15mg/kg

⑤スケジュール

3～4週毎で1クール

6サイクル以内(維持療法を行う場合はCBDCAを4サイクルで終了し、PEM+BV維持療法に移行する)



① 9週毎にメチコバル注500 μg 2A筋注(最終投与日から22日目まで投与)
 パンビタン1g/日を連日内服(最終投与日から22日目まで投与)

② 1日目

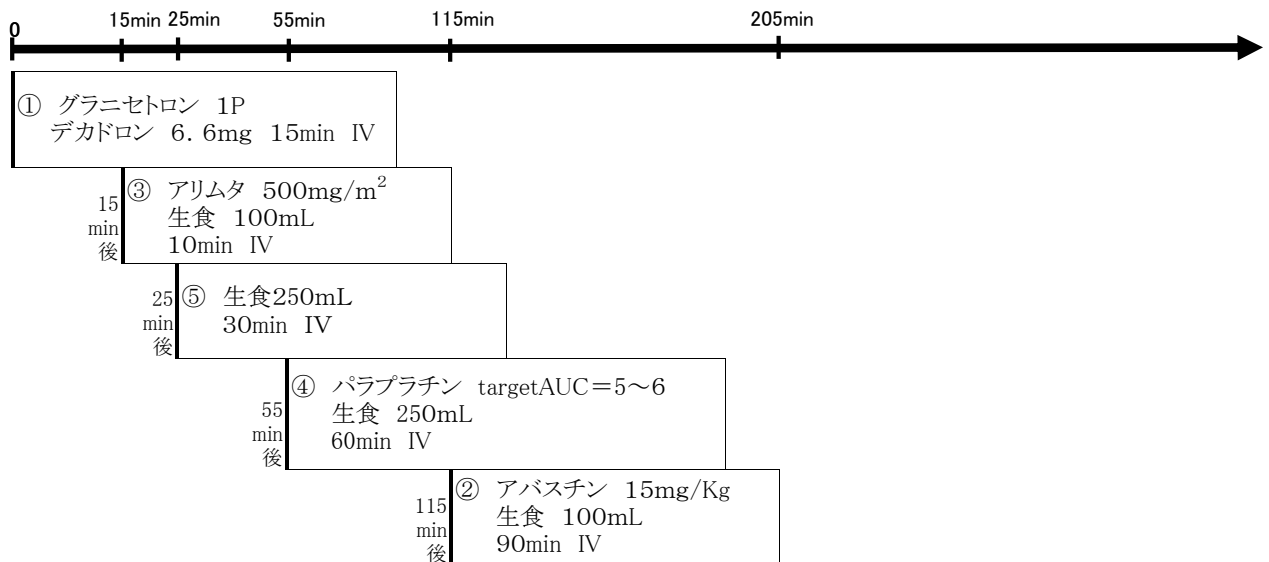

①療法名 アテゾリズマブ療法

②適応 非小細胞肺癌

③使用薬剤 テセントリク

④用量 テセントリク 1200mg/body

⑤スケジュール

3週間毎に施行

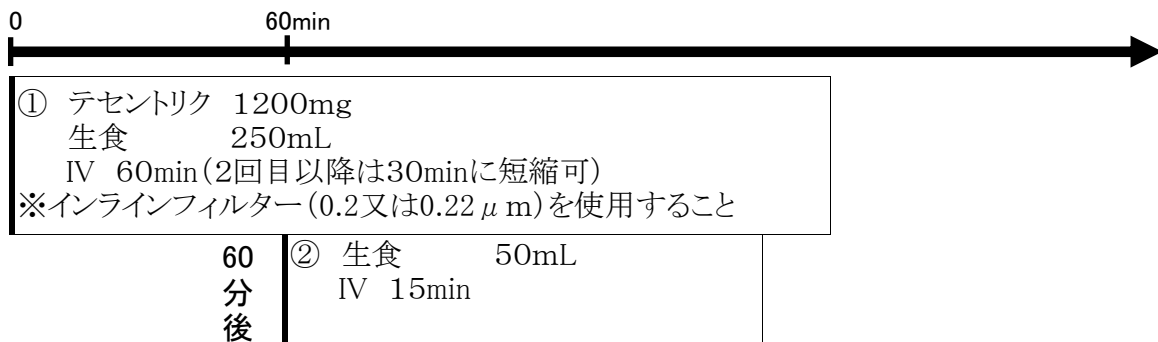
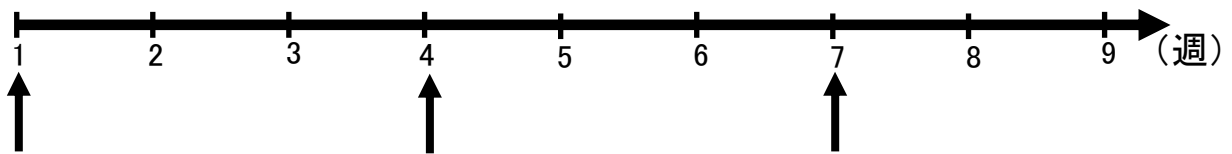

①療法名 キイトルーダ療法

②適応 非小細胞肺癌

③使用薬剤 キイトルーダ

④用量 キイトルーダ 200mg/回

⑤スケジュール

3週間毎に施行

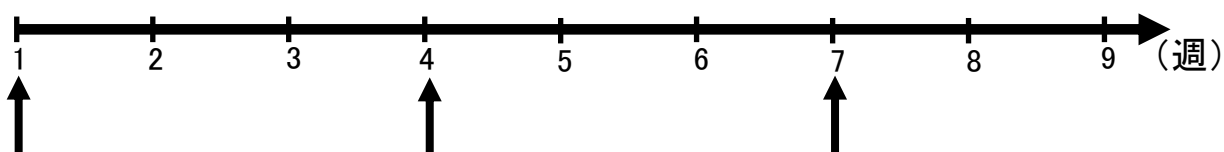

① キイトルーダ 200mg
生食 100mL
IV 30min
※インラインフィルター(0.2~5 μ m)を使用すること

①療法名 オプジーボ療法

②適応 非小細胞肺癌

③使用薬剤 オプジーボ

④用量 オプジーボ 240mg/body

⑤スケジュール

2週間毎に施行

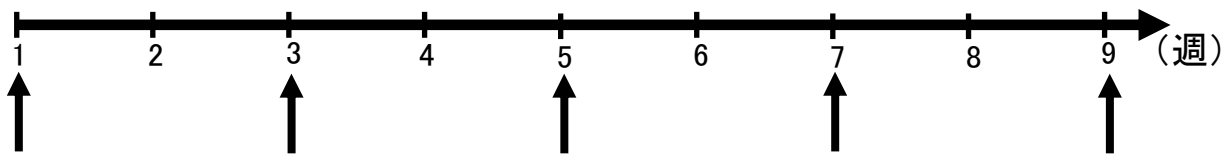

- ①療法名 アブラキサン単独療法(毎週)
- ②適応 非小細胞肺癌
- ③使用薬剤 アブラキサン
- ④用量 アブラキサン 100mg/m²
- ⑤スケジュール

週1回投与を3週連続し1コースとする

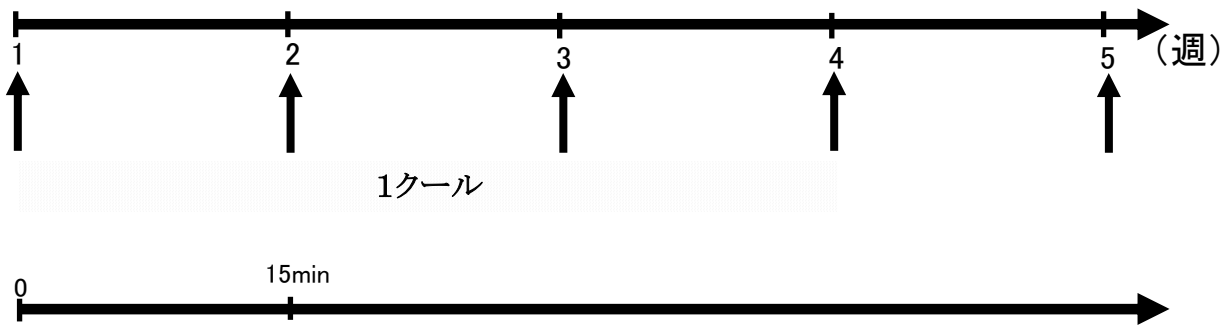

① グラニセトロン又はアロキシバッグ
1P
デキサート6.6mg 15min DIV

② アブラキサン 100mg/m²
生食 適量※ 30min DIV

※ アブラキサン100mg/V当たり生食20mLで懸濁後、必要投与量のみ使用。希釈禁止。

15分
後

①療法名 DTX+RAM療法

②適応 非小細胞肺癌

③使用薬剤 ドセタキセル、サイラムザ

④用量 ドセタキセル 60mg/m²

サイラムザ 10mg/kg

⑤スケジュール

3週に1回

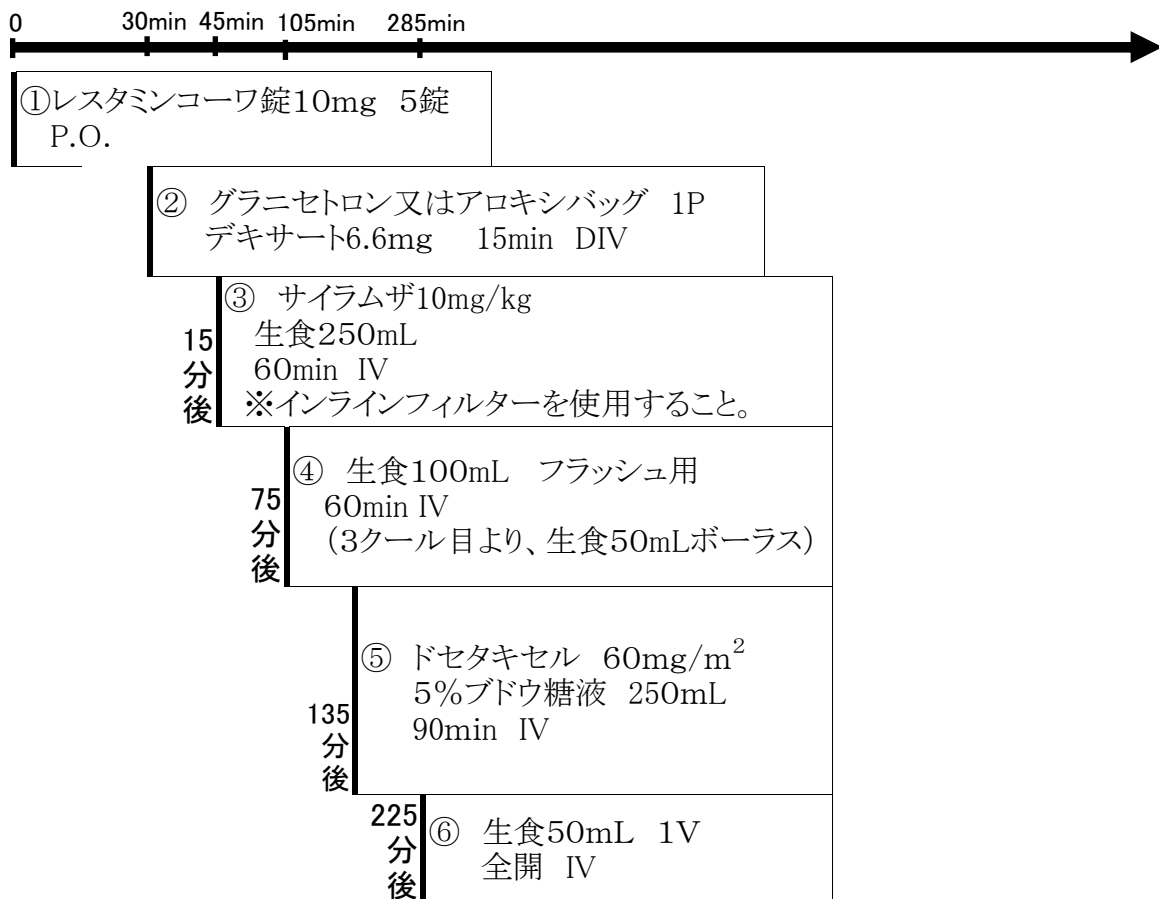
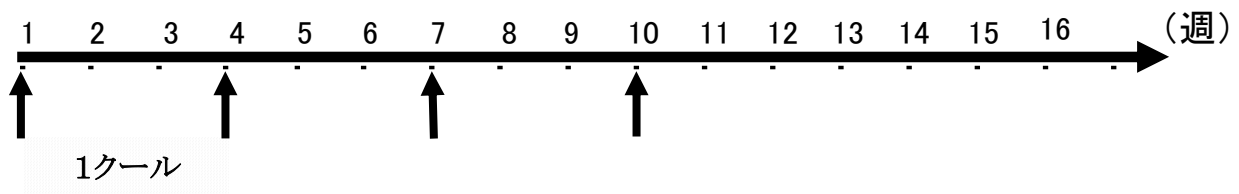

- ①療法名 キイトルーダ+CBDCA+PEM療法
- ②適応 非小細胞肺癌(非扁平上皮癌)(1st. Line～)
- ③使用薬剤 キイトルーダ、カルボプラチン、アリムタ

④用量

キイトルーダ	200mg/回
カルボプラチン	targetAUC=5
アリムタ	500mg/m ²

⑤スケジュール

3～4週毎で1クール CBDCAを4サイクルで終了し、キイトルーダ+PEM維持療法に移行する

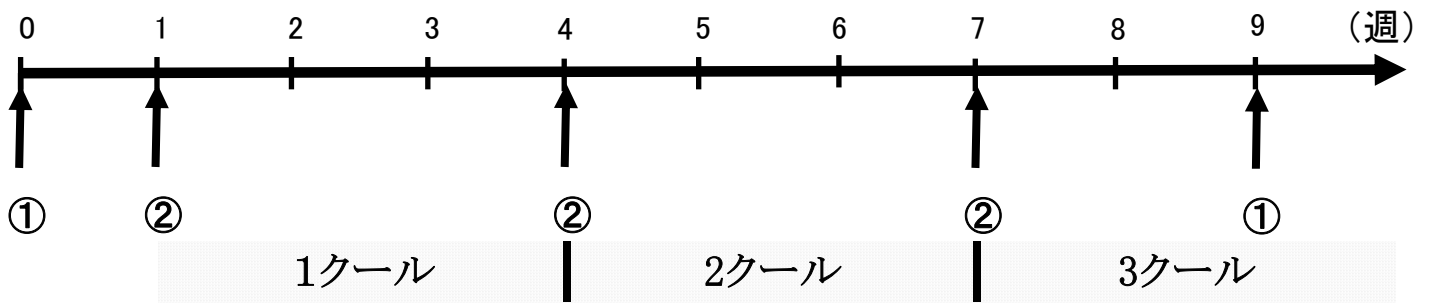

① 9週毎にメチコバル注500 μg 2A筋注(最終投与日から22日目まで投与)
 パンビタン1g/日を連日内服(最終投与日から22日目まで投与)

② 1日目

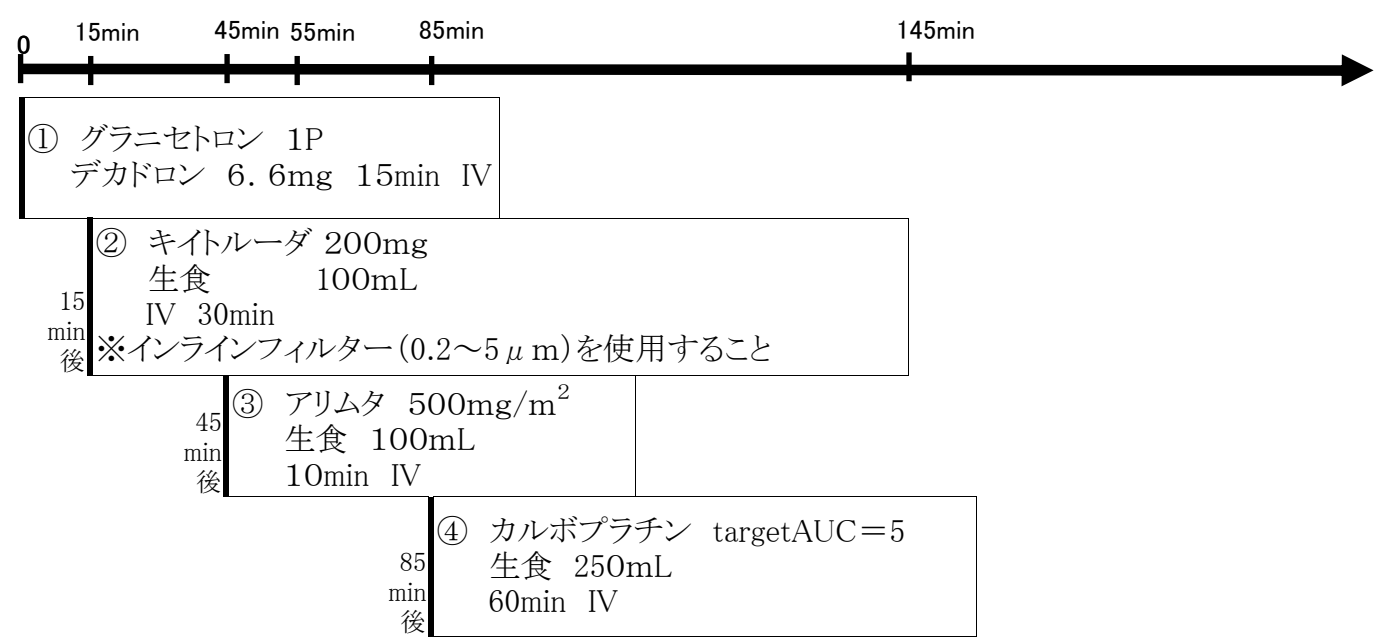

①療法名 CDDP+VNR療法(入院)

②適応 非小細胞肺癌

③使用薬剤 シスプラチン、ナベルピン

④用量	シスプラチン	80mg/m ²
	ナベルピン	25mg/m ² (根治照射併用時20mg/m ²)

⑤スケジュール

3週毎で1クールを4~6コース

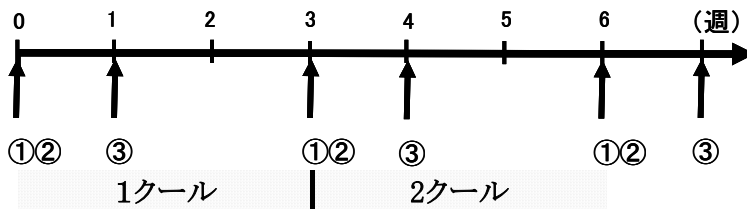

① Day1

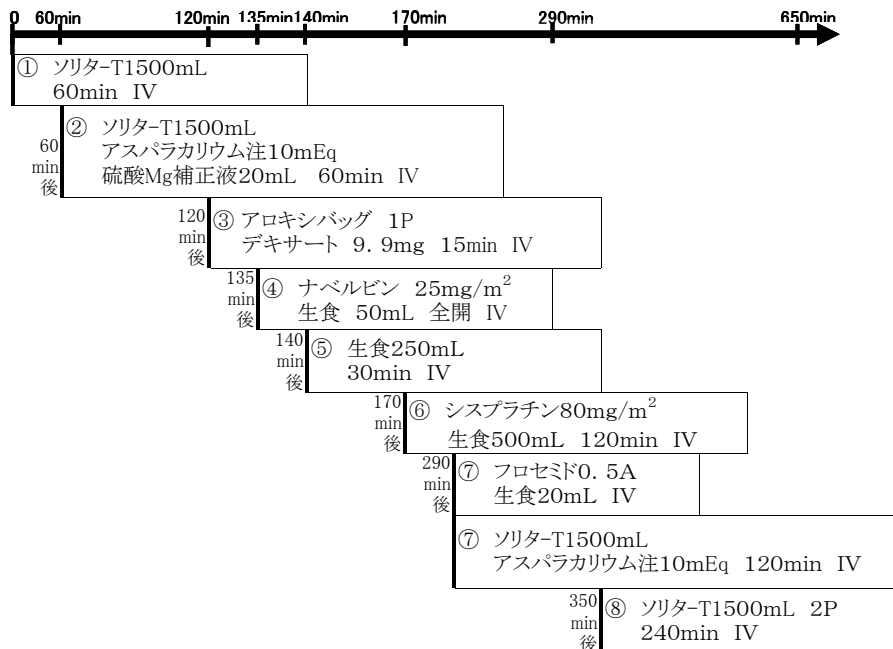

② Day2,3

メクロプラミド注10mg 2A + デキサート6.6mg + 生食50mL 30min

ソリター-T1500mL 3P 360min

③ Day8

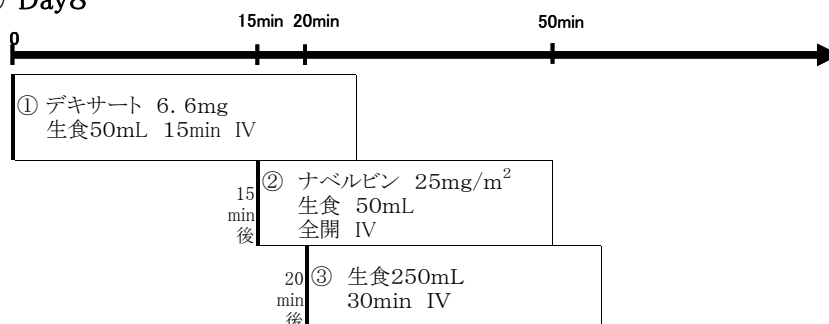

①療法名 CDDP+VNR療法(外来)

②適応 非小細胞肺癌

③使用薬剤 シスプラチン、ナベルビン

④用量	シスプラチン	80mg/m ²
	ナベルビン	25mg/m ² (根治照射併用時20mg/m ²)

⑤スケジュール

3週毎で1クールを4~6コース

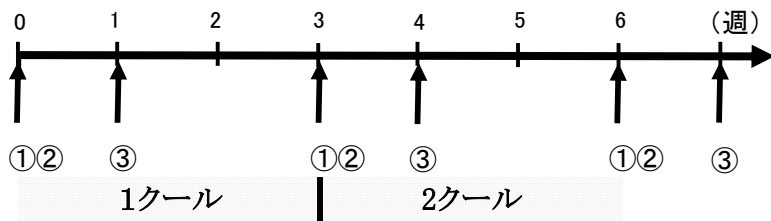

① Day1

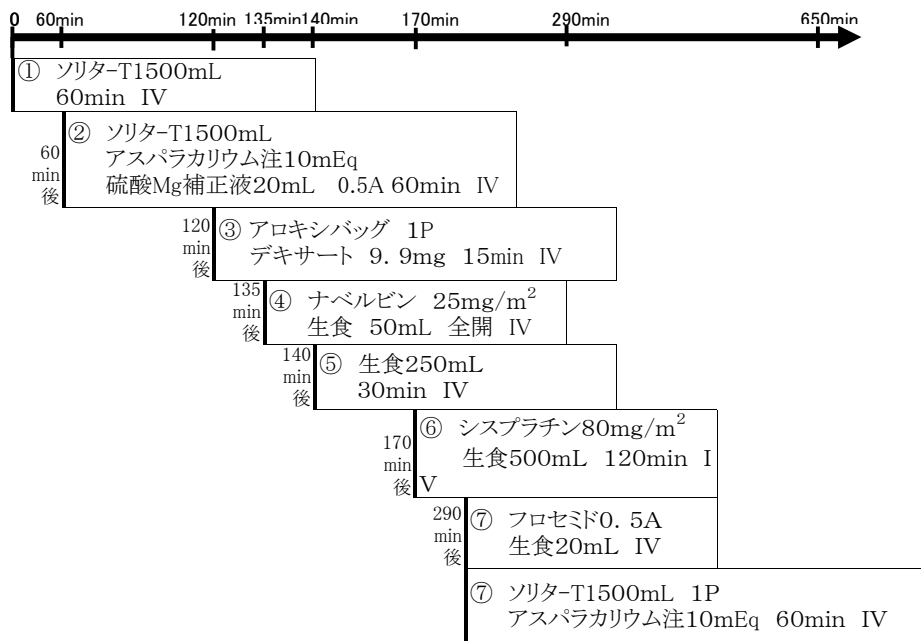

② Day2,3

デカドロン錠0.5mg 16T/分2 朝・昼食後

通常の飲食に加え、経口補水液1000mL追加

③ Day8

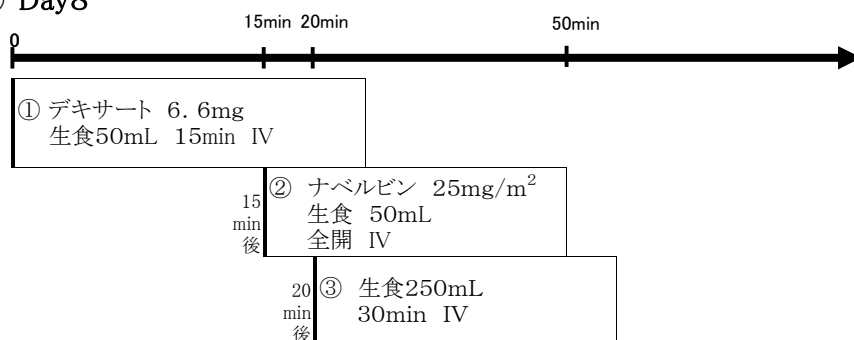

①療法名 CBDCA+nab-PTX療法

②適応 非小細胞肺癌(1st.line)

③使用薬剤 カルボプラチン、アブラキサン

④用量 カルボプラチン targetAUC=5~6

アブラキサン 100mg/m²

⑤スケジュール 3週投薬、1週休薬で1クール(4~6コース)

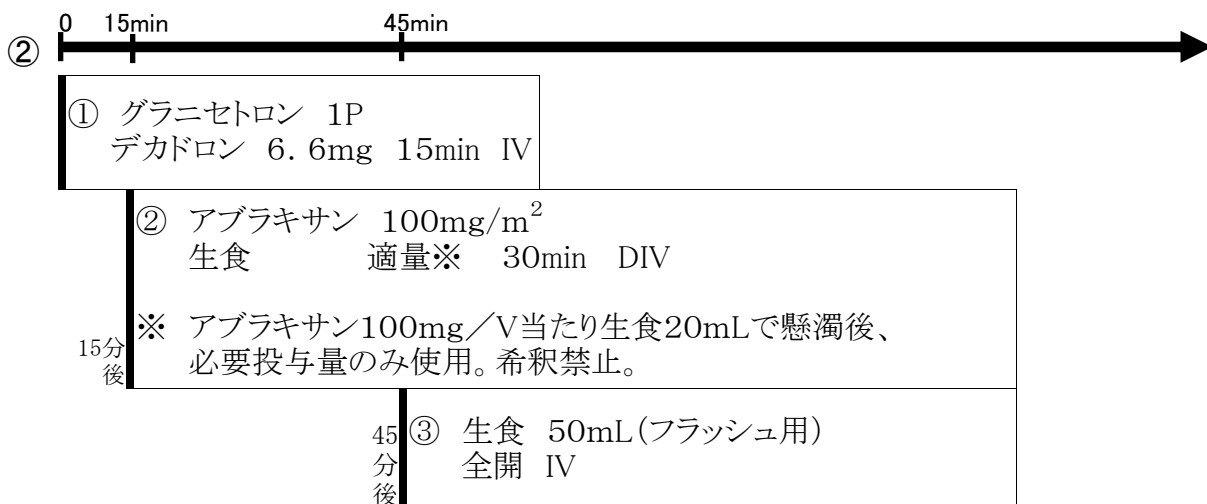
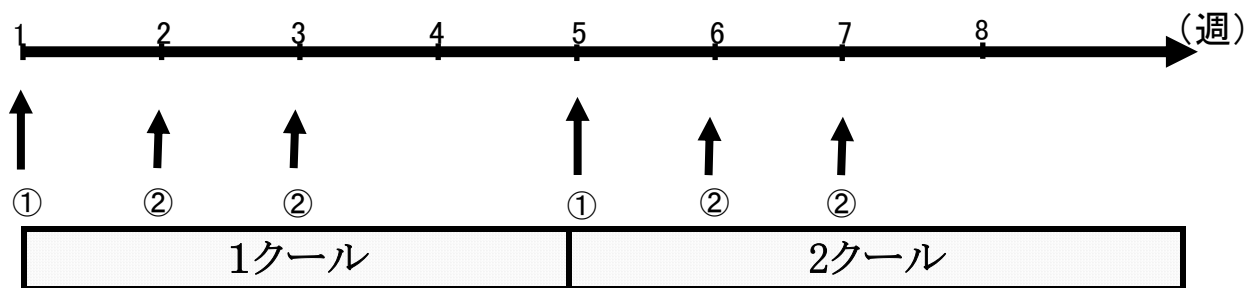

- ①療法名 キイトルーダ+CBDCA+PTX療法(3週毎)
- ②適応 非小細胞肺癌(扁平上皮癌)
- ③使用薬剤と用量 キイトルーダ 200mg/body (5クール以降単独投与)
カルボプラチン AUC6 (4クールまで)
パクリタキセル 200mg/m² (4クールまで)
- ④スケジュール 3週間1クール

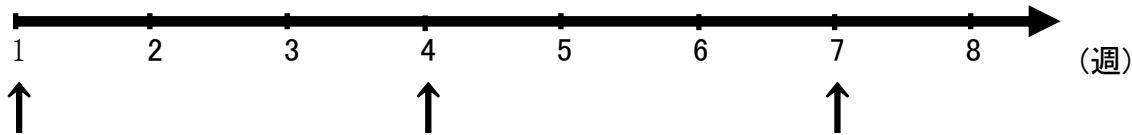

⑤レジメン詳細

1～4クール

① レスタミンコーワ錠10mg 5T内服

② デカドロン 6.6mg
ファモチジン 20mg
生食 100mL 点滴 30min

③ パロノセトロン 0.75mg 点滴 15min

④ キイトルーダ 200mg/kg
生食 100mL 点滴 30min
※インラインフィルター(0.2～5 μm)使用

⑤ パクリタキセル 200mg/m²
5%糖液 500mL 点滴 180min
※インラインフィルター(0.2～5 μm)使用

⑥ カルボシステイン 6AUC
生食 250mL 点滴 60min

5クール以降

① キイトルーダ 200mg/kg
生食 100mL 点滴 30min
※インラインフィルター(0.2～5 μm)使用